

この度は、本製品をお買い上げ頂き誠にありがとうございます。お取付けの際は本書を良くお読み頂きご理解の上、正しくお取付けください。※誤ったご使用による事故などの責任は一切負いかねますのであらかじめご了承ください。

## 特長

- 本製品に搭載のデジタル3Gセンサーがセットした状態を記憶して、盗難や悪戯による車両の動きを感知し、大音量(122 dB)の警告・警報音を発生させます。
- すべての設定はイグニッションキーだけで行える簡単操作。
- 待機電流はわずか0.9mA以下で、バッテリーの自己放電量よりも少ない省電力設計。

## ご使用上の注意

- 取扱説明書や保証書を必ずお読みになってからお取付けください。
- 本製品の取付けには専門知識、経験が必要となります。取付け、配線に自信のない方は安全のため専門家にお任せすることをおすすめいたします。
- 本製品は12Vのバイク用です。バッテリーレス車にはお取付けできません。
- 車両によってはお取付けできない場合があります。
- 本製品は盗難を完全に防止するものではなく、盗難防止補助装置です。当社では盗難や悪戯等が発生した場合の保証はいたしません。
- 本製品は防水ではありません。水のかからない場所に取付けてください。
- 本体・サイレン・配線は外部から見えない場所に取付けてください。
- キーレスエントリー装着車および一部のイモビライザー装着車はお取付けできません。
- 本製品を改造された場合の事故や怪我に対して一切の責任を負いかねますのであらかじめご了承ください。

## 構成部品

- 本体 ×1
- サイレン ×1
- LEDインジケータランプ(ナット・ワッシャ付属) ×1
- エレクトロタップ ×2

# 配線図

※取付けの際はバッテリーの端子をはずしてください。

## 【注意】

サイレンが鳴ったときの振動でデジタル3Gセンサーが感知し続け、警報が止まらなくなる可能性があるため本体とサイレンはなるべく離して取付けてください。

常時12V線へ  
(バッテリー等)

※バッテリーへ接続する場合はクワ型端子で接続してください。バッテリー線(赤)に繋ぐ場合は、クワ型端子を切り、付属のエレクトロタップで接続してください。マイナス側(-)はバッテリーのマイナス端子もしくはボディにアースとして落としてください。

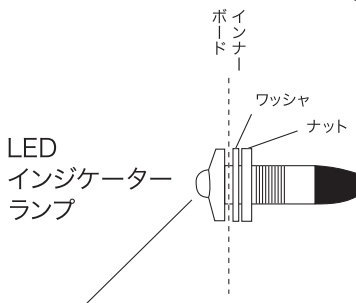
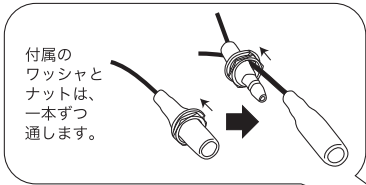
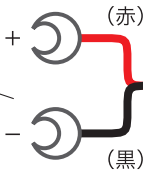

インナーボード(カウル・パネル等)に穴を空け、付属のワッシャ・ナットで挟み、固定します。  
※市販のステーを使って加工取付けする方法もあります。

本体  
(デジタル3Gセンサー)

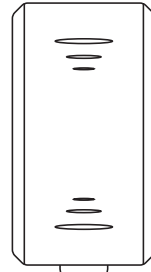

エレクトロタップで接続

※エレクトロタップを使用する場合は、噛み込み不足による接触不良にご注意ください。



イグニッション  
(橙)

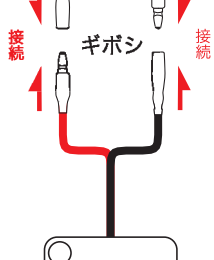
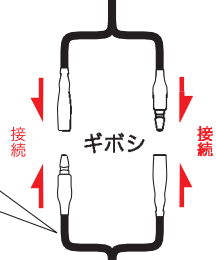

●接続する代表的なイグニッションの配線色(車側)は下記の通りです。  
ホンダ→赤青または赤黒  
ヤマハ→茶/青  
スズキ→橙/赤  
カワサキ→茶  
キムコ→黒白または黒  
※ただし、車種によって異なるため、キーをONにした時にDC12Vが通電する線を調べて接続してください。

サイレン

## ● 警報待機のセット

セットしてから、1分間は警告・警報音は鳴らない仕様になっていますので、シートカバーを掛ける時などに便利です。

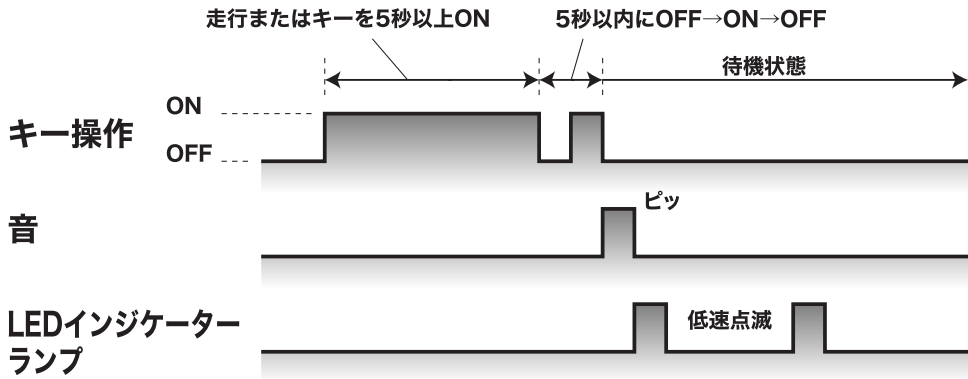

## ● 警報待機の解除(警報の停止)

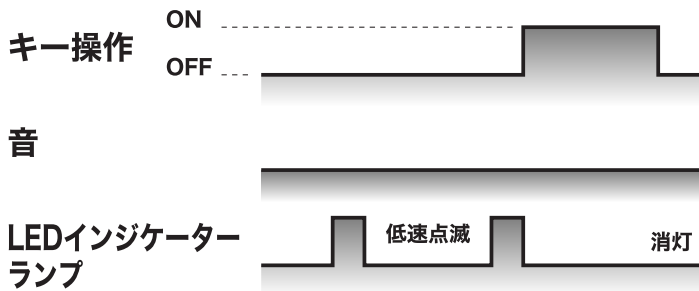

ONにした瞬間に解除。

※その後OFFにしても解除状態となります。

## 警報の発生

デジタル3Gセンサーが感知すると、まず警告音が断続的に**最大約5秒間**鳴ります。さらに継続してデジタル3Gセンサーが感知し続けた場合は**最大約3分間**連続警報音を発生させます。

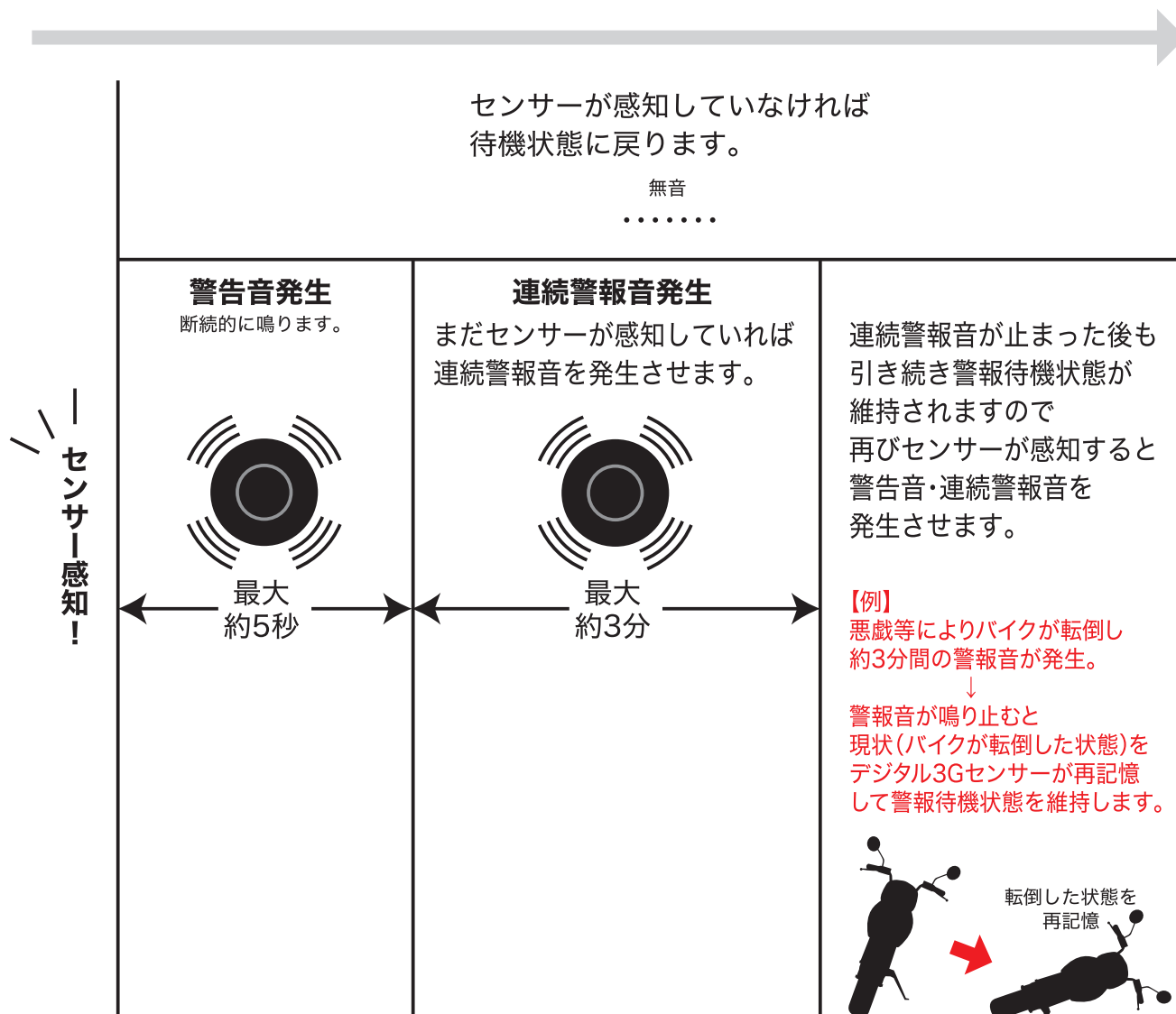

### ●警報の停止

警告音発生中または連続警報音発生中にキーをONにするとサイレン音が停止し同時に警報待機状態も解除されます。

※解除されると、キーをOFFにしても、解除状態となります。

## ●LEDインジケータランプの点灯パターン

ゆっくり  
1回点滅  
くりかえし



警報待機状態を表します。

警報点滅  
(早い)



センサー感知中を表します。

ゆっくり  
2回点滅  
くりかえし



約3分の連続警報音が発生した後は、  
ゆっくり2回点滅で警報が鳴ったことを  
表します。再度警報待機状態です。

## 仕様

### 【本体】

定格電圧:DC12V

使用電圧範囲:DC7V~17V

消費電流:0.9mA以下(待機時)

外径寸法:W36×H70×D19mm

### 【サイレン】

型式:圧電式

出力音圧レベル:122±5dB/12V/10cm

周波数:2~4KHz

外径寸法:W39.5×H48×D23.5mm

### 【インジケータランプ】

型式:LED(発光ダイオード)

発光色:赤色